



AYG

# 02

## YANGIN DOLAPLARI

## FIRE CABINETS

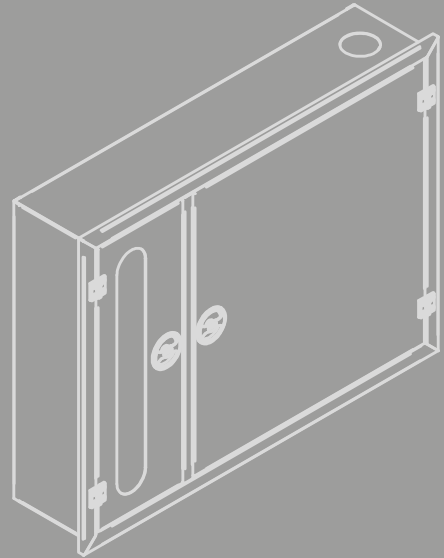
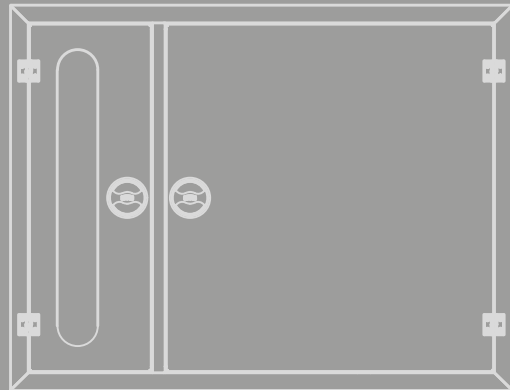

## **AYG** TEKNİK ÖZELLİKLER

Yangın dolaplarımız TS EN 671-1 ve TS EN 671-2 standartlarına sahip olup A1 kalite DKP sacdan üretilmektedir. Ürünlerimiz CE belgesine sahiptir. Opsiyonel olarak üretilen cam kapaklar termal olarak temperlenmiş emniyet camlarından seçilmekte olup, son teknoloji otomatik hatlarda elektrostatik boya ile dış ve iç saha dayanımı pekiştirilmiştir. Dolap içinde kullanılan hortumlar TS EN 694:2014, TS 9222 ve TS EN 14540:2014 belgelerine sahip ve kendi imalatımız olup, yüksek basınç ve iklim şartlarına karşı dayanıklıdır.



 **TS EN 671-1**

 **TS EN 671-2**

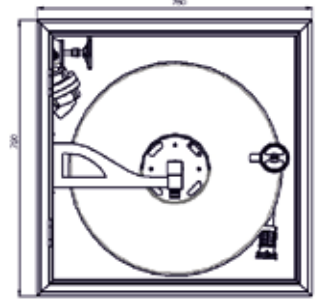

**STANDART SERİSİ SULU SİSTEM YANGIN DOLAPLARI (SAC KAPAKLI)**

MALZEME KODU	MALZEME AÇIKLAMASI
1-10-01-000001	Sıva Üstü - Sac Kapak - 1"Hortum 20 mt - 1" Küresel Vana - 750x750x200 mm
1-10-01-000002	Sıva Altı - Sac Kapak - 1"Hortum 20 mt - 1" Küresel Vana - 750x750x200 mm
1-10-01-000003	Sıva Üstü - Sac Kapak - 1"Hortum 25 mt - 1" Küresel Vana - 750x750x200 mm
1-10-01-000004	Sıva Altı - Sac Kapak - 1"Hortum 25 mt - 1" Küresel Vana - 750x750x200 mm
1-10-01-000005	Sıva Üstü - Sac Kapak - 1"Hortum 30 mt - 1" Küresel Vana - 750x750x200 mm
1-10-01-000006	Sıva Altı - Sac Kapak - 1"Hortum 30 mt - 1" Küresel Vana - 750x750x200 mm
1-10-01-000007	Sıva Üstü - Sac Kapak - 1"Hortum 20 mt - 2" Vana - 750x750x200 mm
1-10-01-000008	Sıva Altı - Sac Kapak - 1"Hortum 20 mt - 2" Vana - 750x750x200 mm
1-10-01-000009	Sıva Üstü - Sac Kapak - 1"Hortum 25 mt - 2" Vana - 750x750x200 mm
1-10-01-000010	Sıva Altı - Sac Kapak - 1"Hortum 25 mt - 2" Vana - 750x750x200 mm
1-10-01-000012	Sıva Üstü - Sac Kapak - 1"Hortum 30 mt - 2" Vana - 750x750x200 mm
1-10-01-000011	Sıva Altı - Sac Kapak - 1"Hortum 30 mt - 2" Vana - 750x750x200 mm

 TS EN 671-1 Sabit Yangın Söndürme Sistemlerinde Kullanılan Yarı Sert Hortumlu Makara

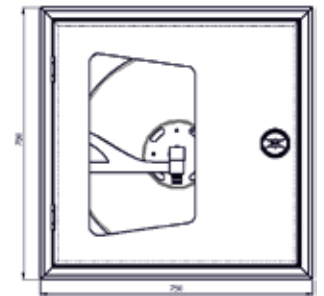
**STANDART SERİSİ SULU SİSTEM YANGIN DOLAPLARI (CAM KAPAKLI)**

MALZEME KODU	MALZEME AÇIKLAMASI
1-10-01-000013	Sıva Üstü - Cam Kapak -1"Hortum 20 mt - 1" Küresel Vana - 750x750x200 mm
1-10-01-000014	Sıva Altı - Cam Kapak -1"Hortum 20 mt - 1" Küresel Vana - 750x750x200 mm
1-10-01-000015	Sıva Üstü - Cam Kapak -1"Hortum 25 mt - 1" Küresel Vana - 750x750x200 mm
1-10-01-000016	Sıva Altı - Cam Kapak -1"Hortum 25 mt - 1" Küresel Vana - 750x750x200 mm
1-10-01-000017	Sıva Üstü - Cam Kapak -1"Hortum 30 mt - 1" Küresel Vana - 750x750x200 mm
1-10-01-000018	Sıva Altı - Cam Kapak -1"Hortum 30 mt - 1" Küresel Vana - 750x750x200 mm
1-10-01-000019	Sıva Üstü - Cam Kapak -1"Hortum 20 mt - 2" Vana - 750x750x200 mm
1-10-01-000020	Sıva Altı - Cam Kapak -1"Hortum 20 mt - 2" Vana - 750x750x200 mm
1-10-01-000021	Sıva Üstü - Cam Kapak -1"Hortum 25 mt - 2" Vana - 750x750x200 mm
1-10-01-000022	Sıva Altı - Cam Kapak -1"Hortum 25 mt - 2" Vana - 750x750x200 mm
1-10-01-000023	Sıva Üstü - Cam Kapak -1"Hortum 30 mt - 2" Vana - 750x750x200 mm
1-10-01-000024	Sıva Altı - Cam Kapak -1"Hortum 30 mt - 2" Vana - 750x750x200 mm

 TS EN 671-1 Sabit Yangın Söndürme Sistemlerinde Kullanılan Yarı Sert Hortumlu Makara

## BÖLÜM 02 - YANGIN DOLAPLARI - FIRE CABINETS

### STANDART SERİSİ SULU SİSTEM YANGIN DOLAPLARI (YSC BÖLMELİ SAC KAPAKLI)

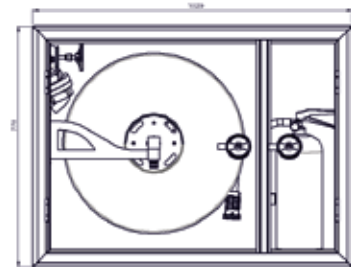

MALZEME KODU	MALZEME AÇIKLAMASI
1-10-01-000025	YSC Bölmeli - Siva Üstü - Sac Kapak - 1"Hortum 20 mt - 1" Küresel Vana - 1000x750x200 mm
1-10-01-000106	YSC Bölmeli - Siva Altı - Sac Kapak - 1"Hortum 20 mt - 1" Küresel Vana - 1000x750x200 mm
1-10-01-000102	YSC Bölmeli - Siva Üstü - Sac Kapak - 1"Hortum 25 mt - 1" Küresel Vana - 1000x750x200 mm
1-10-01-000104	YSC Bölmeli - Siva Altı - Sac Kapak - 1"Hortum 25 mt - 1" Küresel Vana - 1000x750x200 mm
1-10-01-000108	YSC Bölmeli - Siva Üstü - Sac Kapak - 1"Hortum 30 mt - 1" Küresel Vana - 1000x750x200 mm
1-10-01-000107	YSC Bölmeli - Siva Altı - Sac Kapak - 1"Hortum 30 mt - 1" Küresel Vana - 1000x750x200 mm
1-10-01-000026	YSC Bölmeli - Siva Üstü - Sac Kapak - 1"Hortum 20 mt - 2" Vana - 1000x750x200 mm
1-10-01-000027	YSC Bölmeli - Siva Altı - Sac Kapak - 1"Hortum 20 mt - 2" Vana - 1000x750x200 mm
1-10-01-000028	YSC Bölmeli - Siva Üstü - Sac Kapak - 1"Hortum 25 mt - 2" Vana - 1000x750x200 mm
1-10-01-000029	YSC Bölmeli - Siva Altı - Sac Kapak - 1"Hortum 25 mt - 2" Vana - 1000x750x200 mm
1-10-01-000030	YSC Bölmeli - Siva Üstü - Sac Kapak - 1"Hortum 30 mt - 2" Vana - 1000x750x200 mm
1-10-01-000031	YSC Bölmeli - Siva Altı - Sac Kapak - 1"Hortum 30 mt - 2" Vana - 1000x750x200 mm

CE TS EN 671-1 Sabit Yangın Söndürme Sistemlerinde Kullanılan Yarı Sert Hortumlu Makara Yangın Söndürme Cihazı Dolap Setine Dahil Değildir

### STANDART SERİSİ SULU SİSTEM YANGIN DOLAPLARI (YSC BÖLMELİ CAM KAPAKLI)

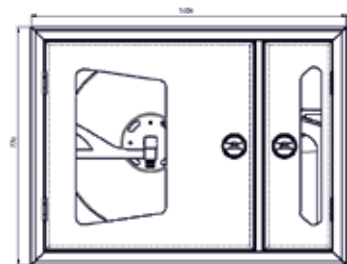

MALZEME KODU	MALZEME AÇIKLAMASI
1-10-01-000110	YSC Bölmeli - Siva Üstü - Cam Kapak - 1"Hortum 20 mt - 1" Küresel Vana - 1000x750x200 mm
1-10-01-000100	YSC Bölmeli - Siva Altı - Cam Kapak - 1"Hortum 20 mt - 1" Küresel Vana - 1000x750x200 mm
1-10-01-000103	YSC Bölmeli - Siva Üstü - Cam Kapak - 1"Hortum 25 mt - 1" Küresel Vana - 1000x750x200 mm
1-10-01-000105	YSC Bölmeli - Siva Altı - Cam Kapak - 1"Hortum 25 mt - 1" Küresel Vana - 1000x750x200 mm
1-10-01-000109	YSC Bölmeli - Siva Üstü - Cam Kapak - 1"Hortum 30 mt - 1" Küresel Vana - 1000x750x200 mm
1-10-01-000111	YSC Bölmeli - Siva Altı - Cam Kapak - 1"Hortum 20 mt - 2" Vana - 1000x750x200 mm
1-10-01-000032	YSC Bölmeli - Siva Üstü - Cam Kapak - 1"Hortum 20 mt - 2" Vana - 1000x750x200 mm
1-10-01-000033	YSC Bölmeli - Siva Altı - Cam Kapak - 1"Hortum 20 mt - 2" Vana - 1000x750x200 mm
1-10-01-000034	YSC Bölmeli - Siva Üstü - Cam Kapak - 1"Hortum 25 mt - 2" Vana - 1000x750x200 mm
1-10-01-000035	YSC Bölmeli - Siva Altı - Cam Kapak - 1"Hortum 25 mt - 2" Vana - 1000x750x200 mm
1-10-01-000101	YSC Bölmeli - Siva Üstü - Cam Kapak - 1"Hortum 30 mt - 2" Vana - 1000x750x200 mm
1-10-01-000036	YSC Bölmeli - Siva Altı - Cam Kapak - 1"Hortum 30 mt - 2" Vana - 1000x750x200 mm

CE TS EN 671-1 Sabit Yangın Söndürme Sistemlerinde Kullanılan Yarı Sert Hortumlu Makara Yangın Söndürme Cihazı Dolap Setine Dahil Değildir

## BÖLÜM 02 - YANGIN DOLAPLARI - FIRE CABINETS

### İNCİ SERİSİ SULU SİSTEM YANGIN DOLAPLARI (YSC BÖLMELİ)

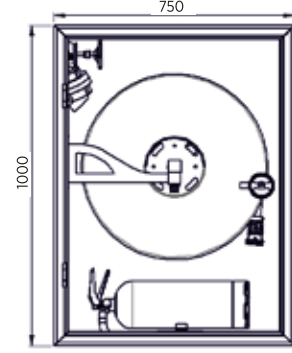
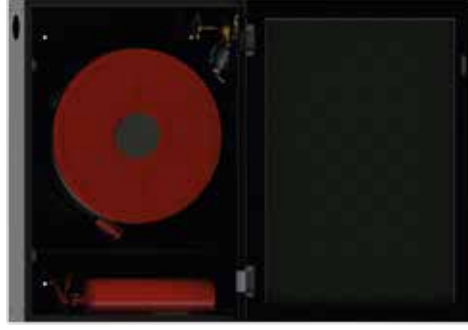

MALZEME KODU	MALZEME AÇIKLAMASI
1-10-06-000001	YSC Bölmeli - Siva Üstü - Cam Kapak - 1" Hortum 20 mt - 1" Küresel Vana - 750x1000x200 mm
1-10-06-000002	YSC Bölmeli - Siva Altı - Cam Kapak - 1" Hortum 20 mt - 1" Küresel Vana - 750x1000x200 mm
1-10-06-000003	YSC Bölmeli - Siva Üstü - Cam Kapak - 1" Hortum 25 mt - 1" Küresel Vana - 750x1000x200 mm
1-10-06-000004	YSC Bölmeli - Siva Üstü - Cam Kapak - 1" Hortum 25 mt - 1" Küresel Vana - 750x1000x200 mm
1-10-06-000005	YSC Bölmeli - Siva Üstü - Cam Kapak - 1" Hortum 30 mt - 1" Küresel Vana - 750x1000x200 mm
1-10-06-000006	YSC Bölmeli - Siva Altı - Cam Kapak - 1" Hortum 30 mt - 1" Küresel Vana - 750x1000x200 mm
1-10-06-000007	YSC Bölmeli - Siva Üstü - Cam Kapak - 1" Hortum 20 mt - 2" Vana - 750x1000x200 mm
1-10-06-000008	YSC Bölmeli - Siva Altı - Cam Kapak - 1" Hortum 20 mt - 2" Vana - 750x1000x200 mm
1-10-06-000014	YSC Bölmeli - Siva Üstü - Cam Kapak - 1" Hortum 25 mt - 2" Vana - 750x1000x200 mm
1-10-06-000009	YSC Bölmeli - Siva Altı - Cam Kapak - 1" Hortum 25 mt - 2" Vana - 750x1000x200 mm
1-10-06-000010	YSC Bölmeli - Siva Üstü - Cam Kapak - 1" Hortum 30 mt - 2" Vana - 750x1000x200 mm
1-10-06-000015	YSC Bölmeli - Siva Altı - Cam Kapak - 1" Hortum 30 mt - 2" Vana - 750x1000x200 mm

TS EN 671-1 Sabit Yangın Söndürme Sistemlerinde Kullanılan Yarı Sert Hortumlu Makara Yangın Söndürme Cihazı Dolap Setine Dahil Değildir

### İNCİ SERİSİ SULU SİSTEM YANGIN DOLAPLARI

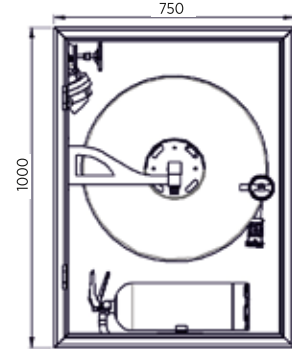
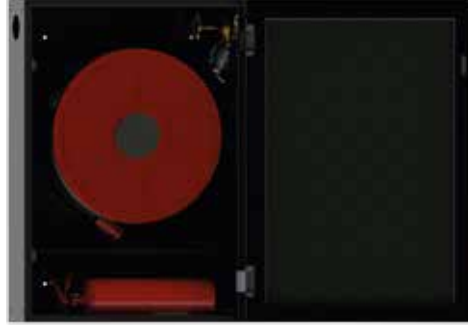

MALZEME KODU	MALZEME AÇIKLAMASI
1-10-06-000013	Siva Üstü - Cam Kapak - 1" Hortum 20 mt - 1" Küresel Vana - 750x1000x200 mm
1-10-06-000012	Siva Altı - Cam Kapak - 1" Hortum 20 mt - 1" Küresel Vana - 750x1000x200 mm
1-10-06-000016	Siva Üstü - Cam Kapak - 1" Hortum 25 mt - 1" Küresel Vana - 750x1000x200 mm
1-10-06-000017	Siva Altı - Cam Kapak - 1" Hortum 25 mt - 1" Küresel Vana - 750x1000x200 mm
1-10-06-000011	Siva Üstü - Cam Kapak - 1" Hortum 30 mt - 1" Küresel Vana - 750x1000x200 mm
1-10-06-000018	Siva Altı - Cam Kapak - 1" Hortum 30 mt - 1" Küresel Vana - 750x1000x200 mm
1-10-06-000020	Siva Üstü - Cam Kapak - 1" Hortum 20 mt - 2" Vana - 750x1000x200 mm
1-10-06-000019	Siva Altı - Cam Kapak - 1" Hortum 20 mt - 2" Vana - 750x1000x200 mm
1-10-06-000021	Siva Üstü - Cam Kapak - 1" Hortum 25 mt - 2" Vana - 750x1000x200 mm
1-10-06-000022	Siva Altı - Cam Kapak - 1" Hortum 25 mt - 2" Vana - 750x1000x200 mm
1-10-06-000023	Siva Üstü - Cam Kapak - 1" Hortum 30 mt - 2" Vana - 750x1000x200 mm
	Siva Altı - Cam Kapak - 1" Hortum 30 mt - 2" Vana - 750x1000x200 mm

TS EN 671-1 Sabit Yangın Söndürme Sistemlerinde Kullanılan Yarı Sert Hortumlu Makara Yangın Söndürme Cihazı Dolap Setine Dahil Değildir

## BÖLÜM 02 - YANGIN DOLAPLARI - FIRE CABINETS

### PREMIUM SERİSİ (YSC BÖLMELİ SAC KAPAKLI)



MALZEME KODU	MALZEME AÇIKLAMASI
1-10-05-000001	YSC Bölmeli - Sıva Üstü - Sac Kapaklı - 20 mt - 1" Küresel Vana - 750x1000x200 mm
1-10-05-000014	YSC Bölmeli - Sıva Altı - Sac Kapaklı - 20 mt - 1" Küresel Vana - 750x1000x200 mm
1-10-05-000015	YSC Bölmeli - Sıva Üstü - Sac Kapaklı - 25 mt - 1" Küresel Vana - 750x1000x200 mm
1-10-05-000016	YSC Bölmeli - Sıva Altı - Sac Kapaklı - 25 mt - 1" Küresel Vana - 750x1000x200 mm
1-10-05-000017	YSC Bölmeli - Sıva Üstü - Sac Kapaklı - 30 mt - 1" Küresel Vana - 750x1000x200 mm
1-10-05-000018	YSC Bölmeli - Sıva Altı - Sac Kapaklı - 30 mt - 1" Küresel Vana - 750x1000x200 mm
1-10-05-000019	YSC Bölmeli - Sıva Üstü - Sac Kapaklı - 20 mt - 2" Vana - 750x1000x200 mm
1-10-05-00002	YSC Bölmeli - Sıva Altı - Sac Kapaklı - 20 mt - 2" Vana - 750x1000x200 mm
1-10-05-000020	YSC Bölmeli - Sıva Üstü - Sac Kapaklı - 25 mt - 2" Vana - 750x1000x200 mm
1-10-05-000021	YSC Bölmeli - Sıva Altı - Sac Kapaklı - 25 mt - 2" Vana - 750x1000x200 mm
1-10-05-000005	YSC Bölmeli - Sıva Üstü - Sac Kapaklı - 30 mt - 2" Vana - 750x1000x200 mm
1-10-05-000006	YSC Bölmeli - Sıva Altı - Sac Kapaklı - 30 mt - 2" Vana - 750x1000x200 mm

TS EN 671-1 Sabit Yangın Söndürme Sistemlerinde Kullanılan Yarı Sert Hortumlu Makara Yangın Söndürme Cihazı Dolap Setine Dahil Değildir

### PREMIUM SERİSİ (YSC BÖLMELİ CAM KAPAKLI)



MALZEME KODU	MALZEME AÇIKLAMASI
1-10-05-000022	YSC Bölmeli - Sıva Üstü - Cam Kapaklı - 20 mt - 1" Küresel Vana - 750x1000x200 mm
1-10-05-000023	YSC Bölmeli - Sıva Altı - Cam Kapaklı - 20 mt - 1" Küresel Vana - 750x1000x200 mm
1-10-05-000024	YSC Bölmeli - Sıva Üstü - Cam Kapaklı - 25 mt - 1" Küresel Vana - 750x1000x200 mm
1-10-05-000025	YSC Bölmeli - Sıva Altı - Cam Kapaklı - 25 mt - 1" Küresel Vana - 750x1000x200 mm
1-10-05-000026	YSC Bölmeli - Sıva Üstü - Cam Kapaklı - 30 mt - 1" Küresel Vana - 750x1000x200 mm
1-10-05-000027	YSC Bölmeli - Sıva Altı - Cam Kapaklı - 30 mt - 1" Küresel Vana - 750x1000x200 mm
1-10-05-000028	YSC Bölmeli - Sıva Üstü - Cam Kapaklı - 20 mt - 2" Vana - 750x1000x200 mm
1-10-05-000029	YSC Bölmeli - Sıva Altı - Cam Kapaklı - 20 mt - 2" Vana - 750x1000x200 mm
1-10-05-000030	YSC Bölmeli - Sıva Üstü - Cam Kapaklı - 25 mt - 2" Vana - 750x1000x200 mm
1-10-05-000031	YSC Bölmeli - Sıva Altı - Cam Kapaklı - 25 mt - 2" Vana - 750x1000x200 mm
1-10-05-000032	YSC Bölmeli - Sıva Üstü - Cam Kapaklı - 30 mt - 2" Vana - 750x1000x200 mm
1-10-05-000033	YSC Bölmeli - Sıva Altı - Cam Kapaklı - 30 mt - 2" Vana - 750x1000x200 mm

TS EN 671-1 Sabit Yangın Söndürme Sistemlerinde Kullanılan Yarı Sert Hortumlu Makara Yangın Söndürme Cihazı Dolap Setine Dahil Değildir



## BÖLÜM 02 - YANGIN DOLAPLARI - FIRE CABINETS

### STANDART SERİSİ KURU SİSTEM YANGIN DOLAPLARI (SAC KAPAKLI)

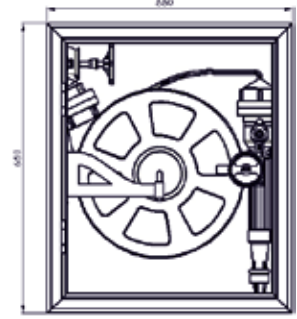

MALZEME KODU	MALZEME AÇIKLAMASI
1-10-02-000001	Siva Üstü - Sac Kapak - 600x650x200 mm - 550x650x160 mm
1-10-02-000002	Siva Altı - Sac Kapak - 620x670x200 mm - 550x650x160 mm

CE TS EN 671-2 Sabit Yangın Söndürme Sistemlerinde Kullanılan Yarı Sert Hortumlu Makara Dolap içi aksesuarlar hariçtir.

### STANDART SERİSİ KURU SİSTEM YANGIN DOLAPLARI (CAM KAPAKLI)



MALZEME KODU	MALZEME AÇIKLAMASI
1-10-02-000003	Siva Üstü - Cam Kapak - 600x650x200 mm - 550x650x160 mm
1-10-02-000004	Siva Altı - Cam Kapak - 620x670x200 mm - 550x650x160 mm

CE TS EN 671-2 Sabit Yangın Söndürme Sistemlerinde Kullanılan Yarı Sert Hortumlu Makara Dolap içi aksesuarlar hariçtir.

### STANDART SERİSİ KURU SİSTEM YANGIN DOLAPLARI (YSC BÖLMELİ SAC KAPAKLI)

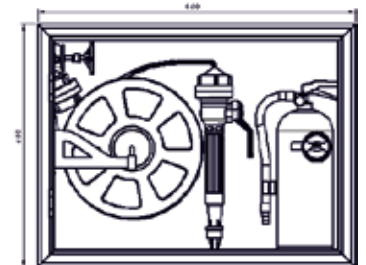

MALZEME KODU	MALZEME AÇIKLAMASI
1-10-02-000005	YSC Bölmeli - Siva Üstü - Sac Kapak - 850x650x180 mm
1-10-02-000006	YSC Bölmeli - Siva Altı - Sac Kapak - 850x650x180 mm

CE TS EN 671-2 Sabit Yangın Söndürme Sistemlerinde Kullanılan Yarı Sert Hortumlu Makara Yangın Söndürme Cihazı Dolap Setine Dahil Değildir Dolap içi aksesuarlar hariçtir.

## BÖLÜM 02 - YANGIN DOLAPLARI - FIRE CABINETS

### STANDART SERİSİ KURU SİSTEM YANGIN DOLAPLARI (YSC BÖLMELİ CAM KAPAKLI)

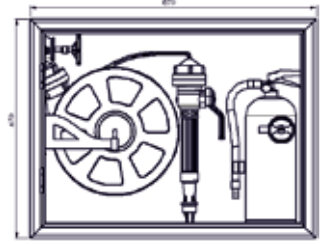
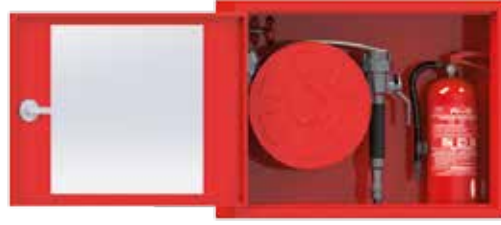

MALZEME KODU	MALZEME AÇIKLAMASI
1-10-02-000007	YSC Bölmeli - Sıva Üstü - Cam Kapak - 760x650x200 mm - 850x650x180 mm
1-10-02-000008	YSC Bölmeli - Sıva Altı - Cam Kapak - 780x670x200 mm - 850x650x180 mm

TS EN 671-2 Sabit Yangın Söndürme Sistemlerinde Kullanılan Yarı Sert Hortumlu Makara Yangın Söndürme Cihazı Dolap Setine Dahil Değildir Dolap içi aksesuarlar hariçtir.

### ARAZİ SERİSİ SULU SİSTEM YANGIN DOLAPLARI (SAC KAPAKLI 1")

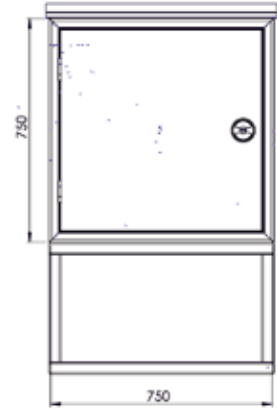
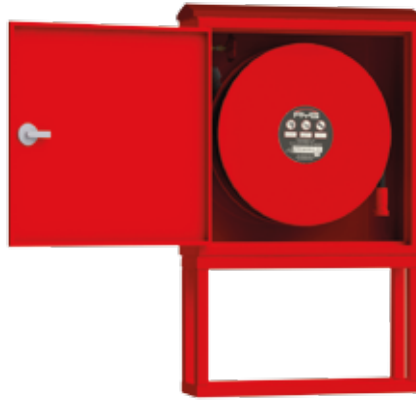

MALZEME KODU	MALZEME AÇIKLAMASI
1-10-03-000001	Ayaklı/Çatılı - Sac Kapak - 1" Hortum 20 mt - 1" Küresel Vana - 750x750x200 mm
1-10-03-000002	Ayaklı/Çatılı - Sac Kapak - 1" Hortum 20 mt - 1" Küresel Vana - 750x750x200 mm
1-10-03-000030	Ayaklı/Çatılı - Sac Kapak - 1" Hortum 20 mt - 1" Küresel Vana - 750x750x200 mm
1-10-03-000003	Ayaklı/Çatılı - Sac Kapak - 1" Hortum 20 mt - 2" Vana - 750x750x200 mm
1-10-03-000004	Ayaklı/Çatılı - Sac Kapak - 1" Hortum 25 mt - 2" Vana - 750x750x200 mm
1-10-03-000005	Ayaklı/Çatılı - Sac Kapak - 1" Hortum 30 mt - 2" Vana - 750x750x200 mm

TS EN 671-1 Sabit Yangın Söndürme Sistemlerinde Kullanılan Yarı Sert Hortumlu Makara

### ARAZİ SERİSİ SULU SİSTEM YANGIN DOLAPLARI (CAM KAPAKLI 1")

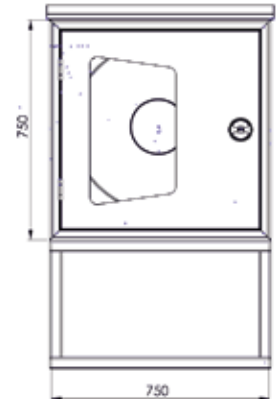
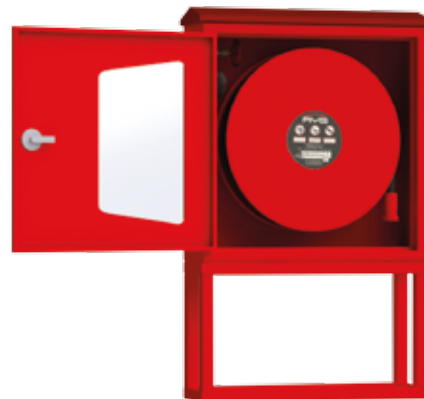

MALZEME KODU	MALZEME AÇIKLAMASI
1-10-03-000058	Ayaklı/Çatılı - Cam Kapak - 1" Hortum 20 mt - 1" Küresel Vana - 750x750x200 mm
1-10-03-000059	Ayaklı/Çatılı - Cam Kapak - 1" Hortum 25 mt - 1" Küresel Vana - 750x750x200 mm
1-10-03-000060	Ayaklı/Çatılı - Cam Kapak - 1" Hortum 30 mt - 1" Küresel Vana - 750x750x200 mm
1-10-03-000061	Ayaklı/Çatılı - Cam Kapak - 1" Hortum 20 mt - 2" Vana - 750x750x200 mm
1-10-03-000062	Ayaklı/Çatılı - Cam Kapak - 1" Hortum 25 mt - 2" Vana - 750x750x200 mm
1-10-03-000063	Ayaklı/Çatılı - Cam Kapak - 1" Hortum 30 mt - 2" Vana - 750x750x200 mm

TS EN 671-1 Sabit Yangın Söndürme Sistemlerinde Kullanılan Yarı Sert Hortumlu Makara

## BÖLÜM 02 - YANGIN DOLAPLARI - FIRE CABINETS

### ARAZİ SERİSİ SULU SİSTEM YANGIN DOLAPLARI (YSC BÖLMELİ)



MALZEME KODU	MALZEME AÇIKLAMASI
1-10-03-000064	YSC Bölme - Ayaklı/Çatılı - Cam Kapak - 1" Hortum 20 mt - 1" Küresel Vana - 1000x750x200 mm
1-10-03-000065	YSC Bölme - Ayaklı/Çatılı - Cam Kapak - 1" Hortum 25 mt - 1" Küresel Vana - 1000x750x200 mm
1-10-03-000066	YSC Bölme - Ayaklı/Çatılı - Cam Kapak - 1" Hortum 30 mt - 1" Küresel Vana - 1000x750x200 mm
1-10-03-000067	YSC Bölme - Ayaklı/Çatılı - Cam Kapak - 1" Hortum 20 mt - 2" Vana - 1000x750x200 mm
1-10-03-000068	YSC Bölme - Ayaklı/Çatılı - Cam Kapak - 1" Hortum 25 mt - 2" Vana - 1000x750x200 mm
1-10-03-000069	YSC Bölme - Ayaklı/Çatılı - Cam Kapak - 1" Hortum 30 mt - 2" Vana - 1000x750x200 mm

TS EN 671-1 Sabit Yangın Söndürme Sistemlerinde Kullanılan Yassı Hortumlu Makara Sistemleri Yangın Söndürme Cihazı Dolap Setine Dahil Değildir

### ARAZİ SERİSİ KURU SİSTEM YANGIN DOLAPLARI (ÇİFT TAMBURLU SAC KAPAKLI)



MALZEME KODU	MALZEME AÇIKLAMASI
1-10-03-000014	AYK Bölme - Ayaklı/Çatılı - Sac Kapak - 2" Çift Tambur - 750x1000x200 mm
1-10-03-000052	AYK Bölme - Ayaklı/Çatılı - Sac Kapak - 2½" Çift Tambur - 750x1000x200 mm

TS EN 671-2 Sabit Yangın Söndürme Sistemlerinde Kullanılan Yassı Hortumlu Makara Sistemleri Dolap içi aksesuarlar hariçtir.

### ARAZİ SERİSİ KURU SİSTEM YANGIN DOLAPLARI (TEK TAMBURLU SAC KAPAKLI)



MALZEME KODU	MALZEME AÇIKLAMASI
1-10-03-000012	Ayaklı/Çatılı - Sac Kapak - 2" Tek Tamburlu - 550x650x160 mm - 550x650x160 mm
1-10-03-000013	Ayaklı/Çatılı - Sac Kapak - 2½" Tek Tamburlu - 550x650x210 mm - 550x650x160 mm

TS EN 671-2 Sabit Yangın Söndürme Sistemlerinde Kullanılan Yarı Sert Hortumlu Makara Yangın Söndürme Cihazı Dolap Setine Dahil Değildir. Dolap içi aksesuarlar hariçtir.

## BÖLÜM 02 - YANGIN DOLAPLARI - FIRE CABINETS

### KURU SİSTEM ARAZİ TİPİ HİDRANT DOLAPLARI



MALZEME KODU	MALZEME AÇIKLAMASI
1-10-03-000009	4 Bölmeli - 1 Raflı Hidrant Dolabı (Ayaklı - Çatılı) - 700x600x400

### KÖPÜK SİSTEM YANGIN DOLAPLARI (CAM KAPAK 2")



MALZEME KODU	MALZEME AÇIKLAMASI
1-10-04-000010	Köpük Jeneratörü - Köpük Lansı - Galvaniz Depo - Cam Kapaklı - 700x1250x350
1-10-04-000011	Köpük Jeneratörü - Köpük Lansı - Krom Depo - Cam Kapaklı - 700x1250x350

TS EN 671-2 Sabit Yangın Söndürme Sistemlerinde Kullanılan Yassı Hortumlu Makara Sistemleri

### KÖPÜK SİSTEM YANGIN DOLAPLARI (SAC KAPAK 2")



MALZEME KODU	MALZEME AÇIKLAMASI
1-10-04-000012	Köpük Jeneratörü - Köpük Lansı - Galvaniz Depo - Sac Kapaklı - 700x1250x350
1-10-04-000013	Köpük Jeneratörü - Köpük Lansı - Krom Depo - Sac Kapaklı - 700x1250x350

TS EN 671-2 Sabit Yangın Söndürme Sistemlerinde Kullanılan Yassı Hortumlu Makara Sistemleri

## BÖLÜM 02 - YANGIN DOLAPLARI - FIRE CABINETS

### KÖPÜK SİSTEM YANGIN DOLAPLARI (CAM KAPAK 1")

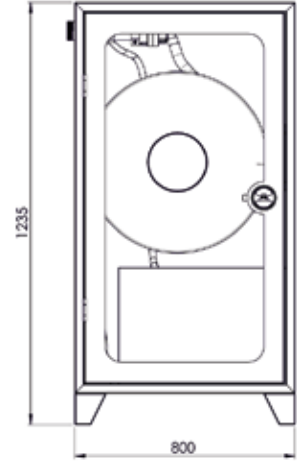

MALZEME KODU	MALZEME AÇIKLAMASI							
1-10-04-000014	Köpük Jeneratörü	- Köpük Lansı	- Köpük Depo	- Galvaniz Kapaklı	- Cam Kapaklı	- 1" Hortum 20 mt	- 2"den 1"e	Kuyruklu Rekor - 800x1235x250 mm Bazalı
1-10-04-000015	Köpük Jeneratörü	- Köpük Lansı	- Köpük Depo	- Galvaniz Kapaklı	- Cam Kapaklı	- 1" Hortum 25 mt	- 2"den 1"e	Kuyruklu Rekor - 800x1235x250 mm Bazalı
1-10-04-000016	Köpük Jeneratörü	- Köpük Lansı	- Köpük Depo	- Galvaniz Kapaklı	- Cam Kapaklı	- 1" Hortum 30 mt	- 2"den 1"e	Kuyruklu Rekor - 800x1235x250 mm Bazalı
1-10-04-000017	Köpük Jeneratörü	- Köpük Lansı	- Köpük Depo	- Krom Kapaklı	- Cam Kapaklı	- 1" Hortum 20 mt	- 2"den 1"e	Kuyruklu Rekor - 800x1235x250 mm Bazalı
1-10-04-000018	Köpük Jeneratörü	- Köpük Lansı	- Köpük Depo	- Krom Kapaklı	- Cam Kapaklı	- 1" Hortum 25 mt	- 2"den 1"e	Kuyruklu Rekor - 800x1235x250 mm Bazalı
1-10-04-000019	Köpük Jeneratörü	- Köpük Lansı	- Köpük Depo	- Krom Kapaklı	- Cam Kapaklı	- 1" Hortum 30 mt	- 2"den 1"e	Kuyruklu Rekor - 800x1235x250 mm Bazalı

CE TS EN 671-1 Sabit Yangın Söndürme Sistemlerinde Kullanılan Yarı Sert Hortumlu

Kuyruklu

### KÖPÜK SİSTEM YANGIN DOLAPLARI (SAC KAPAK 1")



MALZEME KODU	MALZEME AÇIKLAMASI							
1-10-04-000020	Köpük Jeneratörü	- Köpük Lansı	- Köpük Depo	- Galvaniz Kapaklı	- Sac Kapaklı	- 1" Hortum 20 mt	- 2"den 1"e	Kuyruklu Rekor - 800x1235x250 mm Bazalı
1-10-04-000021	Köpük Jeneratörü	- Köpük Lansı	- Köpük Depo	- Galvaniz Kapaklı	- Sac Kapaklı	- 1" Hortum 25 mt	- 2"den 1"e	Kuyruklu Rekor - 800x1235x250 mm Bazalı
1-10-04-000022	Köpük Jeneratörü	- Köpük Lansı	- Köpük Depo	- Galvaniz Kapaklı	- Sac Kapaklı	- 1" Hortum 30 mt	- 2"den 1"e	Kuyruklu Rekor - 800x1235x250 mm Bazalı
1-10-04-000023	Köpük Jeneratörü	- Köpük Lansı	- Köpük Depo	- Krom Kapaklı	- Sac Kapaklı	- 1" Hortum 20 mt	- 2"den 1"e	Kuyruklu Rekor - 800x1235x250 mm Bazalı
1-10-04-000024	Köpük Jeneratörü	- Köpük Lansı	- Köpük Depo	- Krom Kapaklı	- Sac Kapaklı	- 1" Hortum 25 mt	- 2"den 1"e	Kuyruklu Rekor - 800x1235x250 mm Bazalı
1-10-04-000025	Köpük Jeneratörü	- Köpük Lansı	- Köpük Depo	- Krom Kapaklı	- Sac Kapaklı	- 1" Hortum 30 mt	- 2"den 1"e	Kuyruklu Rekor - 800x1235x250 mm Bazalı

CE TS EN 671-1 Sabit Yangın Söndürme Sistemlerinde Kullanılan Yarı Sert Hortumlu Makara

## BÖLÜM 02 - YANGIN DOLAPLARI - FIRE CABINETS

### MALZEME DOLABI



MALZEME KODU	MALZEME AÇIKLAMASI
1-10-00-00045	Galvaniz Sac Malz. - Cam Kapak - 1.2 mm Sac Kalınlığı - 1200x1800x410 mm
1-10-00-00046	DKP Sac Malz. - Cam Kapak - 1.2 mm Sac Kalınlığı - 1200x1800x410 mm
1-10-00-00047	Galvaniz Sac Malz. - Cam Kapak - 1.5 mm Sac Kalınlığı - 1200x1800x410 mm
1-10-00-00048	DKP Sac Malz. - Cam Kapak - 1.5 mm Sac Kalınlığı - 1200x1800x410 mm

### YERE SEHPALI HORTUM ARABASI

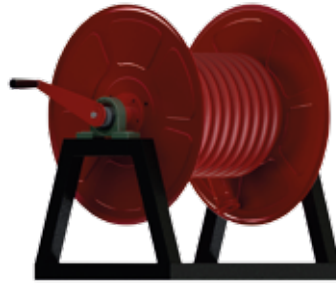

MALZEME KODU	MALZEME AÇIKLAMASI
1-10-07-000034	1" İç Çap (inch).-25" İç Çap (inch) - 40 mt Hortum - Elektrostatik Kırmızı Boya - 1" Küresel Vana
1-10-07-000035	1" İç Çap (inch).-25" İç Çap (inch) - 50 mt Hortum - Elektrostatik Kırmızı Boya - 1" Küresel Vana
1-10-07-000011	1" İç Çap (inch).-25" İç Çap (inch) - 60 mt Hortum - Elektrostatik Kırmızı Boya - 1" Küresel Vana
1-10-07-000038	1" İç Çap (inch).-25" İç Çap (inch) - 40 mt Hortum - Elektrostatik Kırmızı Boya - 2"den 1"e Kuyruklu Rekor
1-10-07-000037	1" İç Çap (inch).-25" İç Çap (inch) - 50 mt Hortum - Elektrostatik Kırmızı Boya - 2"den 1"e Kuyruklu Rekor
1-10-07-000036	1" İç Çap (inch).-25" İç Çap (inch) - 60 mt Hortum - Elektrostatik Kırmızı Boya - 2"den 1"e Kuyruklu Rekor

TS EN 671-1 Sabit Yangın Söndürme Sistemlerinde Kullanılan Yarı Sert Hortumlu

### HORTUM ARABALARI



MALZEME KODU	MALZEME AÇIKLAMASI
1-10-07-000039	1" İç Çap (inch).-25" İç Çap (inch) - 40 mt Hortum - Elektrostatik Kırmızı Boya - 2"den 1"e Kuyruklu Rekor
1-10-07-000040	1" İç Çap (inch).-25" İç Çap (inch) - 50 mt Hortum - Elektrostatik Kırmızı Boya - 2"den 1"e Kuyruklu Rekor
1-10-07-000041	1" İç Çap (inch).-25" İç Çap (inch) - 60 mt Hortum - Elektrostatik Kırmızı Boya - 2"den 1"e Kuyruklu Rekor

TS EN 671-1 Sabit Yangın Söndürme Sistemlerinde Kullanılan Yarı Sert Hortumlu

## BÖLÜM 02 - YANGIN DOLAPLARI - FIRE CABINETS

### DUVARA MONTE SULU SİSTEM MAKARA

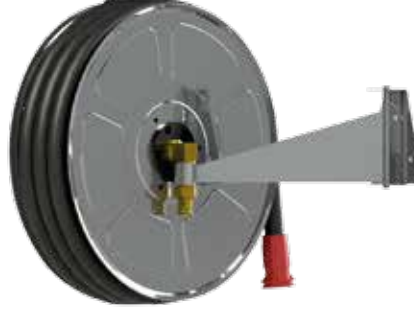

MALZEME KODU	MALZEME AÇIKLAMASI
1-10-07-00001	1" İç Çap (Inch) - 25 İç Çap (mm) - Hortum 20 mt - Krom Kaplama - 1" Küresel Vana - Ø50
1-10-07-00042	1" İç Çap (Inch) - 25 İç Çap (mm) - Hortum 25 mt - Krom Kaplama - 1" Küresel Vana - Ø50
1-10-07-00043	1" İç Çap (Inch) - 25 İç Çap (mm) - Hortum 30 mt - Krom Kaplama - 1" Küresel Vana - Ø50
1-10-07-00044	1" İç Çap (Inch) - 25 İç Çap (mm) - Hortum 20 mt - Krom Kaplama - 2"den 1"e Kuyruklu Rekor - Ø50
1-10-07-00045	1" İç Çap (Inch) - 25 İç Çap (mm) - Hortum 25 mt - Krom Kaplama - 2"den 1"e Kuyruklu Rekor - Ø50
1-10-07-00046	1" İç Çap (Inch) - 25 İç Çap (mm) - Hortum 30 mt - Krom Kaplama - 2"den 1"e Kuyruklu Rekor - Ø50
1-10-07-00003	1" İç Çap (Inch) - 25 İç Çap (mm) - Hortum 20 mt - Elektrostatik Boya - 1" Küresel Vana - Ø50
1-10-07-00003	1" İç Çap (Inch) - 25 İç Çap (mm) - Hortum 25 mt - Elektrostatik Boya - 1" Küresel Vana - Ø50
1-10-07-00004	1" İç Çap (Inch) - 25 İç Çap (mm) - Hortum 30 mt - Elektrostatik Boya - 1" Küresel Vana - Ø50
1-10-07-00005	1" İç Çap (Inch) - 25 İç Çap (mm) - Hortum 20 mt - Elektrostatik Boya - 2"den 1"e Kuyruklu Rekor - Ø50
1-10-07-00006	1" İç Çap (Inch) - 25 İç Çap (mm) - Hortum 25 mt - Elektrostatik Boya - 2"den 1"e Kuyruklu Rekor - Ø50
1-10-07-00007	1" İç Çap (Inch) - 25 İç Çap (mm) - Hortum 30 mt - Elektrostatik Boya - 2"den 1"e Kuyruklu Rekor - Ø50

 TS EN 671-1 Sabit Yangın Söndürme Sistemlerinde Kullanılan Yarı Sert Hortumlu



## A YANGIN GÜVENLİK SİSTEMLERİ SAN. ve TİC. A.Ş.



### Genel Müdürlük / Fabrika | Headquarters and Factory

Yavuz Sultan Selim Cad. No:81

Ayrancılar-Torbali / **İZMİR**

Tel: +90 232 257 69 40 - 41

Fax: +90 232 257 61 88 - 89

ayangin@ayg.com.tr import-export@ayg.com.tr

### Marmara Genel Müdürlüğü | Marmara Regional Office

İmes Sanayi Sitesi C Blok 308. Sokak

No: 10/B Yukarı Dudullu Ümraniye / **İSTANBUL**

Tel: +90 216 577 71 97 (Pbx) +90 216 577 71 95

Fax: +90 216 577 71 96

marmarasatis@ayg.com.tr

### Anadolu Genel Müdürlüğü | Anatolian Regional Office

İvedik Organize Sanayi Bölgesi 1354 Cad.

1388 Sk. No:2 Yenimahalle / **ANKARA**

Tel: +90 312 394 83 72 - 74

Fax: +90 312 394 83 77

anadolusatis@ayg.com.tr

### A Yangın Güvenlik MMC | Azerbaijan Branch Office

Nerimanov r., Ahmet Reçebli

1 küç/str, 23C, Bakü / **AZERBAYCAN**

Tel: +994 12 564 87 78

office@ayangin.az

www.ayangin.az



www.ayg.com.tr